

SKYSAFE LUFTREINIGER.
FRISCHE, GESUNDE RAUMLUFT.
PREISE UND TECHNIK 2021-D





WIE BRINGT MAN QUALITÄT AUF DEN PUNKT?

Vor über 60 Jahren hatten die Gründerväter von Arbonia ein Ziel vor Augen: Menschen „erwärmende“ Lösungen bieten. Heute haben wir weit mehr im Blick. Arbonia ist die Marke für Wärmebedarf und realisiert höchste Erwartungen im öffentlichen und gewerblichen Bau. Aber die Messlatte für unsere Arbeit ist noch dieselbe, die unsere Begründer anlegten: Kundenbetreuung und Lösungen, die auf den Punkt genau sind. Was das konkret bedeutet? Ganz einfach: Liefervereinbarungen und Terminabsprachen halten wir bis ins Detail ein. Der Arbonia Qualitätsanspruch beginnt schon bei der hochwertigen Verpackung. Die Verarbeitungsqualität und Langlebigkeit unserer Produkte überzeugen seit Jahren unsere Kunden und sind konform mit hohen Anforderungen der aktuellen Richtlinien und Normen. Für uns sind individuelle Beratung und höchstmögliche Flexibilität bei der Form- und Farbgestaltung selbstverständlich. Unsere Designkompetenz wird konstant durch Awards bestätigt. Das alles entwickeln wir bei Arbonia konsequent und leidenschaftlich weiter – um Ihnen genau die Raumtemperaturlösung zu bieten, die Sie benötigen.

Auf den Punkt genau 





RÄUME ZUM WOHLFÜHLEN

Ob zu Hause, bei der Arbeit, beim Einkauf oder in der Freizeit viele Parameter müssen stimmen, damit wir uns in geschlossenen Räumen wohlfühlen. Die Lufttemperatur und die relative Luftfeuchtigkeit spielen dabei ebenso eine Rolle wie Zugluft oder auch eventuelle Gerüche. Ganz wichtig ist aber auch, dass kein unangenehmes Gefühl aufkommt hinsichtlich der eigenen Gesundheit. Denn ganz aktuell hat die Diskussion über die Belastung der Raumluft mit Schadstoffen und Krankheitserregern eine ganz neue Dimension erhalten.

So ist es nur folgerichtig, dass wir uns heute viel mehr Gedanken darüber machen, wie wichtig die Qualität der Luft, die wir in geschlossenen Räumen atmen, für unser Wohlbefinden und unsere Gesundheit ist. Denn nicht nur Feinstaub und Pollen, auch verschiedene Krankheitserreger wie Keime, Viren oder Bakterien können die Luft belasten.

Viele Klimageräte sind deshalb heute bereits mit innovativen Filtersystemen zur Verbesserung der Luftqualität ausgestattet. Was aber, wenn die Klimageräte nicht nachrüstbar sind oder es keine Klimageräte für die Räumlichkeiten gibt? Die Lösung ist einfach:

SkySafe Luftreiniger von Arbonia, ausgerüstet mit dem elektronischen Crystall Filter. Er kommt überall dort zum Einsatz, wo bestehende Anlagen nicht verändert werden können, um die Luftqualität in der Umgebung zu verbessern und luftgetragene Krankheitserreger zu reduzieren.

Schon heute besteht ein Bedürfnis nach reiner Luft. Dieses wird in Zukunft im Zusammenhang mit der Klimatisierung von Räumen noch eine größere Rolle spielen.



FÜR EIN SICHERES GEFÜHL: ARBONIA SKYSAFE LUFTREINIGER.

Anfang 2020 ist im Zuge der Pandemie die Qualität der Luft in Innenräumen in den Mittelpunkt des öffentlichen Interesses gerückt. Klimaanlage, Belüftungs- und Filtersysteme erfüllen nicht immer die gesetzlichen Anforderungen, um die erforderliche gesundheitliche Unbedenklichkeit in gewerblichen und privaten Umgebungen zu gewährleisten.

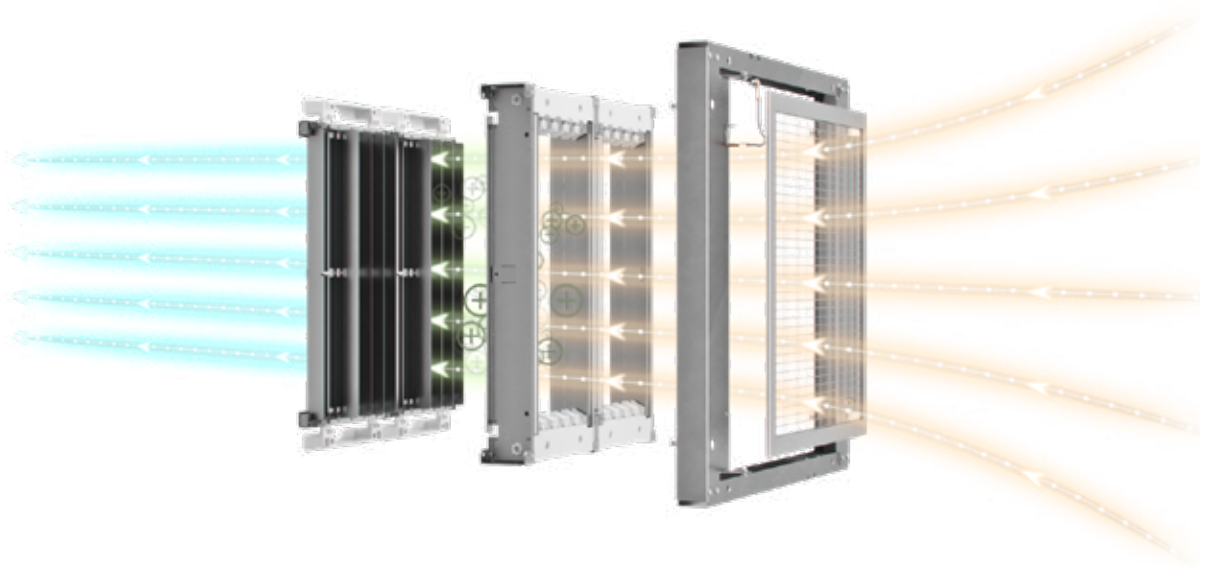

Mit Sicherheit saubere Luft

Während mechanische Filter die Vermehrung von biologischen Substanzen sogar begünstigen können, hält der Luftreiniger SkySafe mit seinem elektronischen Filter wirksam Partikel, Fasern, biologische Substanzen etc. auf. Auch kleinste luftgetragene Partikel von Feinstaub PM10, PM2,5 und PM1 und sogar Bakterien, Pilze, Schimmelpilze und Viren bis zu einem Durchmesser von 0,1 Mikrometer. Die bakterizide Wirkung bekämpft die Ausbreitung biologischer Partikel (Bakterien, Schimmel, Hefen etc.), die sich an der Oberfläche von hindurchfließendem Staub befinden, auch wenn dieser nicht im Filter hängen bleiben. Vor allem aber bekämpft sie ihre Vermehrung, wenn sie auf den entsprechenden Flächen des Filters hängen bleiben.



SkySafe benötigt nur einen Stromanschluss und hat eine sehr geringe Leistungsaufnahme. Der eingebaute elektronische Filter lässt sich beliebig oft waschen und wiederverwenden.

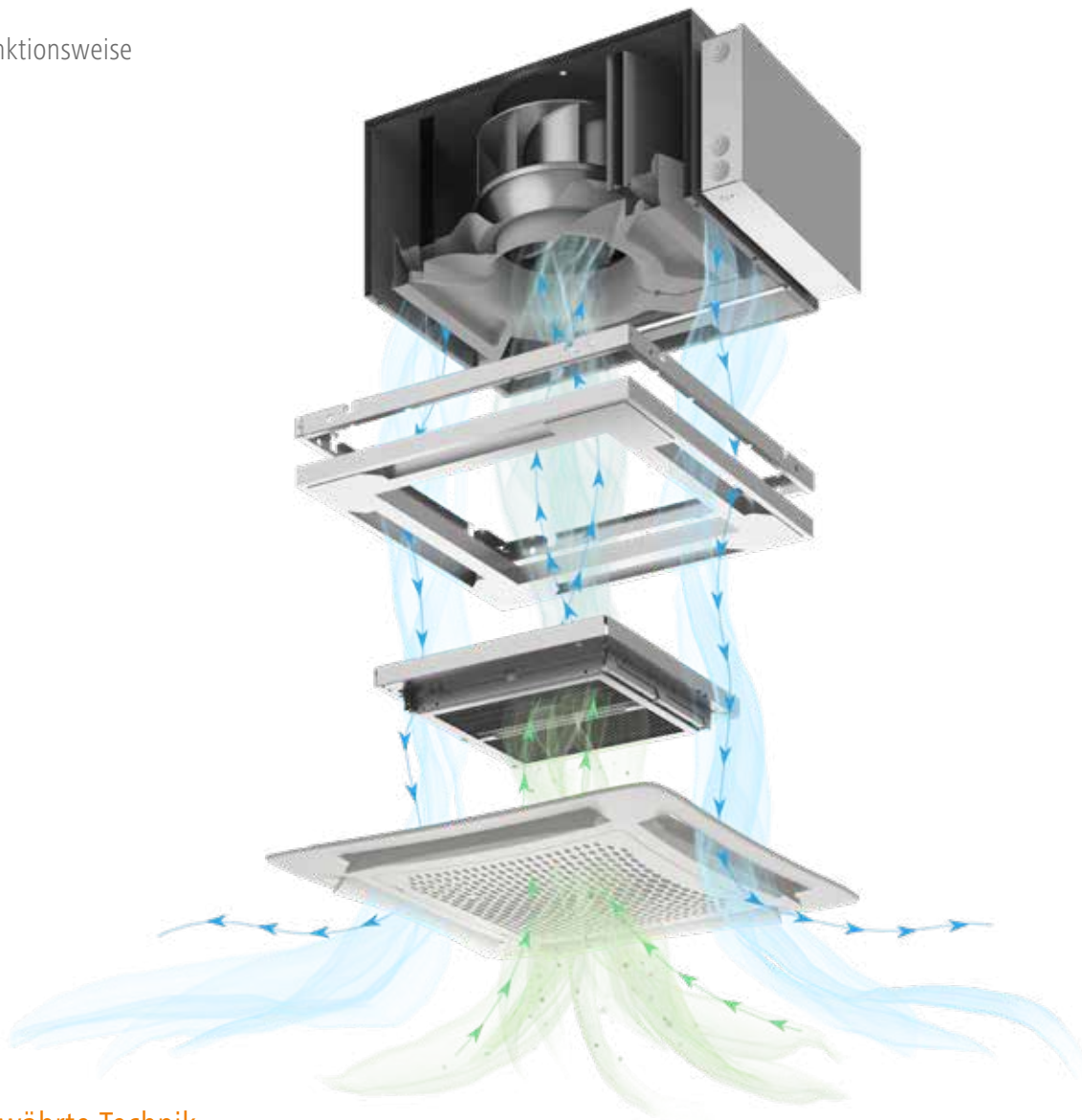

Bewährte Technik in einer innovativen Anwendung

Der elektronische Filter Crystall wurde eigens entwickelt, um die Luftqualität in Innenräumen zu verbessern und die Gesundheit der Menschen zu schützen, die sich dort aufhalten. In vielen Fan Coil Truhengeräte und Deckenkassetten ist die Technik bereits lange bewährt. Im elektronischen Luftfilter Crystall werden die schwebenden Partikeln vom Luftstrom transportiert und haften an Kollektorplatten, die sich entlang des durchquerten Raums verteilen.

Einfach in Service und Wartung

Elektronische Filtersysteme überzeugen mit extrem niedrigen Wartungskosten, da sie nicht ausgetauscht werden müssen und zur Pflege eine Reinigung des Kollektors ausreicht. Diese Aufgabe lässt sich leicht und schnell erledigen, und das bei praktisch unbegrenzter Lebensdauer.

Die Filterleistung bei diesen mikroskopischen Partikeln ist von einem unabhängigen Labor gemäß der internationalen Norm EN ISO 16890 zertifiziert.





VORTEILE



Luftreiniger mit elektronischem Filter und funktioneller Ästhetik: verdeckt, aber dennoch präsent



Plug&Play: erfordert kein spezielles System



Erfordert keine spezielle Wartung



Gesundheitsfördernd: hält Mikroben, Staub, Bakterien, Schimmelpilze, Viren und Partikel bis zu einem Durchmesser von 0,1 μm zurück



Umweltfreundlich: wird nicht entsorgt, sondern nur gewaschen



Hohe Energieeinsparung durch Reduzierung der Frischluftmenge



Lange Lebensdauer: beliebig oft wiederverwendbar

ANWENDUNGEN



Arztpraxen



Schulen



Büros



Ladengeschäfte



Restaurants
Cafés



Friseursalons
Schönheitssalons



Kindertagesstätten

SORGT ÜBERALL FÜR REINE LUFT: ARBONIA SKYSAFE LUFTREINIGER.

Der Luftreiniger SkySafe kommt überall dort zum Einsatz, wo bestehende Anlagen nicht verändert werden können, um die Luftqualität in der Umgebung zu verbessern und luftgetragene Krankheitserreger zu reduzieren. Gut zu wissen: Die elektronische Luftreinigung sorgt zudem nicht nur für mehr Wohlbefinden, sondern spart auch Energie. Es muss wesentlich weniger gelüftet werden, damit geht weniger Wärmeenergie verloren.

Alle Möglichkeiten beim Einbau

Der SkySafe Luftreiniger kann an der Decke entweder freiliegend, mit dem ABS-Schutzgehäuse (geliefertes Zubehör), oder in der Zwischendecke eingebaut werden. Ein verdeckter Deckeneinbau mit seitlicher Abdeckung z. B. aus Gipskartonplatten oder Holz ist ebenso möglich die große Flexibilität des Systems setzt der Ausgestaltung keine Grenzen. Eine einfache wandmontierte Steuerung ermöglicht das Ein- und Ausschalten und das manuelle Einstellen von drei Leistungsstufen.

Perfekte Ergänzung bestehender Systeme

SkySafe ergänzt zum Beispiel bestehende Klimaanlage, deren Filterkapazität für kleinere Feinstaubpartikel nicht ausreicht, erreicht so eine sehr hohe Umgebungsluftqualität und verringert gleichzeitig das Risiko der Verbreitung von Krankheitserregern an andere Personen im Raum. Ideal auch überall dort, wo bestehende Anlagen nicht verändert werden können, zum Beispiel in Schulen oder Ausstellungsräumen.



TECHNISCHE DATEN. ARBONIA SKYSAFE LUFTREINIGER.

Leistung der SkySafe Kassetten

	Mass- einheit	Drehzahl		
		1	2	3
MPPS	%	MPPS > 96,99%	82,25% < MPPS < 96,99%	69,71% < MPPS < 85,25%
Gemessene Leistung, PM1	%	Gem. Leist. PM1 > 98%	92% < gem. Leist. PM1 < 98%	84% < gem. Leist. PM1 < 92%
ISO ePM1	%	ISO ePM1 [95%]	ISO ePM1 [90%]	ISO ePM1 [80%]
Gemessene Leistung, PM2,5	%	Gem. Leist. PM2,5 > 98%	93% < gem. Leist. PM2,5 < 98%	88% < gem. Leist. PM2,5 < 93%
ISO ePM2,5	%	ISO ePM2,5 [95%]	ISO ePM2,5 [90%]	ISO ePM2,5 [85%]
Gemessene Leistung, PM10	%	Gem. Leist. PM10 > 95%	92% < gem. Leist. PM10 < 95%	89% < gem. Leist. PM10 < 92%
ISO ePM10	%	ISO ePM10 [95%]	ISO ePM10 [90%]	ISO ePM10 [85%]

Filtrationseffizienz ISO ePM1-2,5-10 zertifiziert nach UNI EN ISO 16890:2016

Technische Daten der SkySafe Kassetten

	Mass- einheit	Drehzahl		
		1	2	3
Filterlänge	mm	356	356	356
Filtertiefe	mm	292	292	292
Filterfläche	m ²	0,104	0,104	0,104
Luftgeschwindigkeit	m/s	0,65	1,07	1,54
Luftdurchsatz	m ³ /h	245	400	575
Schallleistungspegel (Lw)	dB(A)	35	47	55
Schalldruckpegel (Lp) ⁽¹⁾	dB(A)	26	38	46
Gesamtleistungsaufnahme	W	37	53	70
Gesamtstromaufnahme	A	0,17	0,24	0,32

⁽¹⁾ Die Schalldruckpegel sind für einen Raum von 100 m³ und eine Nachhallzeit von 0,5 s um 9 dB(A) niedriger als die Schallleistungspegel.

Die gemessene, finale Ozonkonzentration nach DIN EN 60335-2-65 beträgt 31 ppb (parts per billion). Der Grenzwert wird somit eingehalten (Grenzwert: 5000 ppb).

Preise Arbonia SkySafe Luftreiniger

Version / Modell	Artikelnummer	Preis EUR o. MwSt.
SkySafe, elektrostatischer Luftfilter	DFA00000600X00A	1.377,71
Externes Gehäuse für SkySafe	ZA0148 0004	381,31
Drehzahlverteiler für mehrere Luftfilter	ZE03290001	48,83
Wandsteuerung WM-3V	ZE02180006	29,85
Metallische Blende Deckenkassette, G 0-3 MD-600	ZA01490001	319,25
Blende Deckenkassette, Grösse 0-3; QA-600-ARBONIA	ZA01420001	136,06

Preisstellung 01.01.2021, DE

Betriebsgrenzen

Beschreibung	Masseinheit	Wert
Umgebungsluft	Max. Temperatur	°C 40
Stromversorgung	Nennspannung einphasig	V/Hz 230/50
Einbau	Max. Höhe	m 3,5

Für eine schnelle Bestimmung der Anzahl der zu installierenden Geräte unter Berücksichtigung von 6 mal Raumvolumen/Stunde reicht für einen Raum von 60 m³ (5 x 4 x 3 m) ein Gerät bei mittlerer Geschwindigkeit aus; für einen Raum von etwa 300 m³ (12 x 8 x 3 m) sind 4 Geräte bei mittlerer Geschwindigkeit erforderlich.

SkySafe Abmessungen

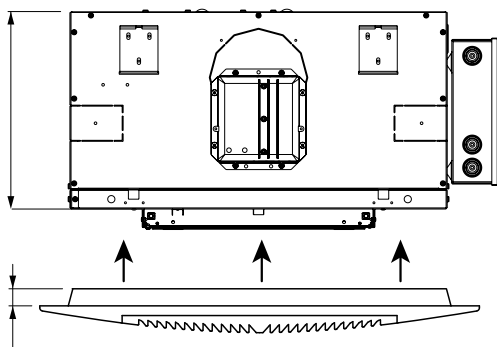
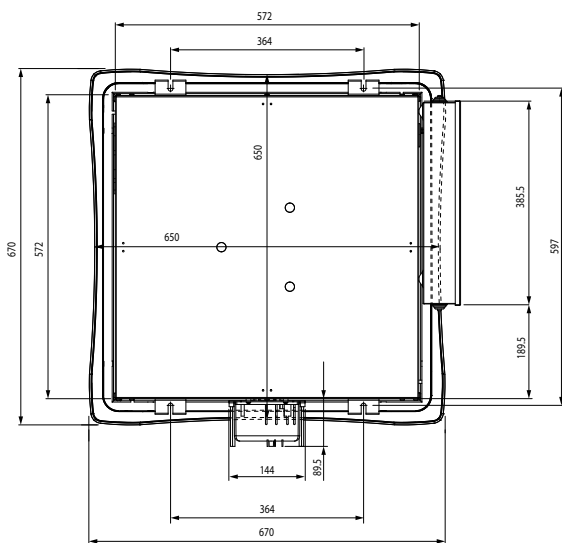
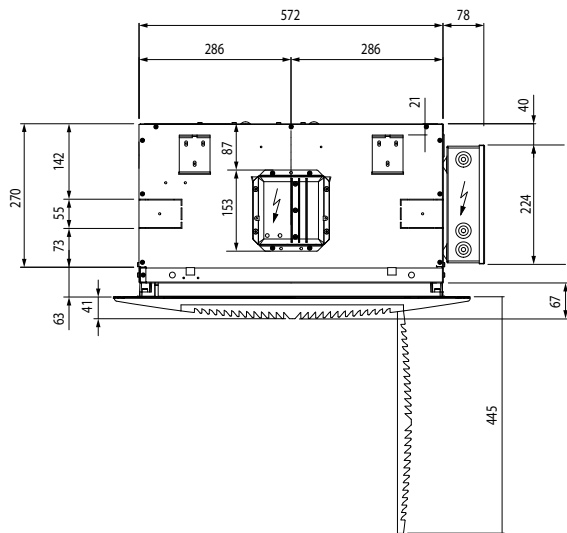

Verpackungseinheit

Gerät	SkySafe	
Gewicht mit Verpackung	kg	30,0
Gewicht ohne Verpackung	kg	24,0

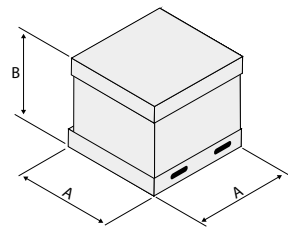

A = 790 mm B = 410 mm

Deckenlicht	SkySafe	
Gewicht mit Verpackung	kg	6,0
Gewicht ohne Verpackung	kg	3,0

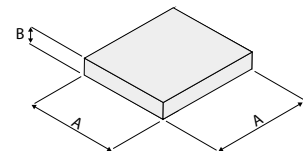

A = 750 mm B = 150 mm

Adresse:

Arbonia Riesa GmbH
Heinrich-Schönberg-Straße 3
D-01591 Riesa

Telefon +49 (0) 35 25 / 746 0
Fax +49 (0) 35 25 / 731 394

info@arbonia.de
www.arbonia.de

Ihr direkter Kontakt zu unseren
Gewerbebau - Fachberatern:

Telefon +49 (0) 35 25 / 746 0
Fax +49 (0) 35 25 / 731 394

gewerbebau@arbonia.de
www.arbonia.de